

Machine  
Room  
Less  
Elevator

**TERA**

 신일엘리베이터(주)



# Company introduction

신일엘리베이터는 2000년에 설립되어 유지관리와 설치에 이어 제조까지 고객이 믿고 맡길 수 있는 **통합서비스**를 제공합니다.



신일엘리베이터의 로고에는 비가 익으면 익을수록  
고개를 숙이 듯 회사가 성장해 갈수록  
고객을 더욱더 잘 섬기겠다는 뜻이 담겨 있습니다.

‘신일’은 고객의 신뢰를 얻는 것을  
제일로 생각하는 마음이 담겨 있습니다

## CONTENTS

---

### Company introduction

연혁 및 유지관리현장 \_ 03p

주요설치현장 \_ 04p

---

### TERA Specification

시스템 특징 \_ 05p

TERA 표준규격 \_ 06p

---

### TERA Cage Design

TERA\_SILVER \_ 08p

TERA\_VIBE \_ 09p

TERA\_BRONZE \_ 10p

TERA\_VIEW \_ 11p

Fixtures Design \_ 12p

Ceiling & Floor \_ 15p

---

## 연혁 및 유지관리현장

### 연혁

신일엘리베이터는 2000년에 창업을 했지만 2021년 9월에 대전광역시에 제조업 등록을 한 신생 업체이며 대전지역에 하나뿐인 승강기 제조업체입니다.

년도	주요내용
2000년 07월	신일엘리베이터주식회사 설립
2000년 08월	승강기 유지관리업 등록
2000년 08월	현대엘리베이터(주) 협력사 등록
2001년 10월	승강기설치 전문건설업 등록
2003년 12월	승강기 유지관리업 700대 등록
2004년 09월	조달청 승강기보수,설치업 등록
2005년 09월	승강기 유지관리업 1000대 등록
2007년 12월	중소기업청 공공구매 정보망 승인 등록

년도	주요내용
2018년 08월	승강기 유지관리업 4300대 등록
2019년 03월	승강기 유지관리업 충남지사 등록
2021년 09월	대전산업단지관리공단 공장 등록
2021년 09월	대전광역시 승강기제조업 등록
2021년 11월	품질경영시스템(ISO9001)인증 취득
2022년 02월	중소기업중앙회 직접생산확인증명 취득
2022년 05월	조달청 MAS(다수공급자계약) 등록
2022년 09월	공단 승강기안전기술원 모델 인증 취득

### 대전·충남지역 주요 유지관리 현장

신일엘리베이터의 유지관리는 현대엘리베이터의 협력사로서 2000년 7월에 설립되어 대전, 공주, 보령, 서산, 홍성에 지역사무소를 두고 45명의 기술인력이 2천8백대가 넘는 승강기를 유지관리 하고 있습니다.

## 주요설치현장

신일엘리베이터의 설치는 2001년 10월에 전문건설업등록을 하고 승강기설치업 면허를 받아 20명 내외의 설치인력이 대전충남지역의 승강기를 설치하고 있습니다.

건양 대학교 병원



대전 신협 중앙연수원



현대 프리미엄 아울렛 대전점



세종 충남대학교 병원



대전 도안신도시 지식산업센터



현대 엘리베이터 주공장



유성 선병원



SK 바이오텍 세종공장



# TERA Specification

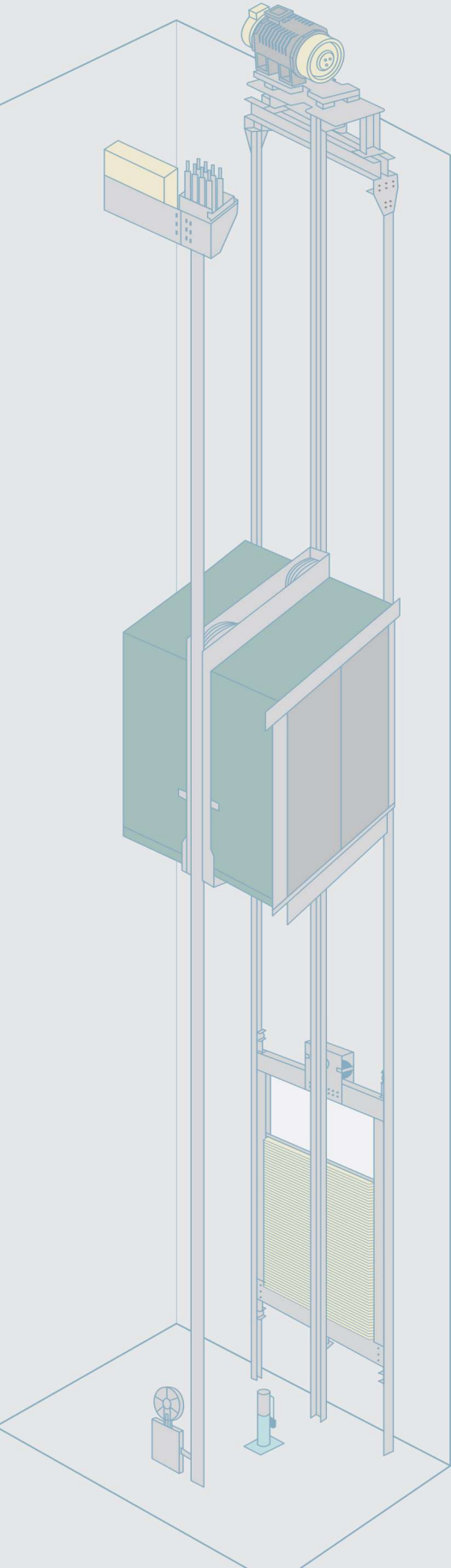

## 기계실 없는(MRL) 엘리베이터

### 제조·설치 유지관리 통합 서비스

- 유지관리·설치 분야 20년 이상 노하우
- 2800대 승강기 유지관리
- 고객의 안전성과 편의성 증진



### 우수한 품질과 에너지 절감

- 고품질 영구자석 동기모터
- 전동기 소비전력 감소
- 모델승강기안전인증 획득

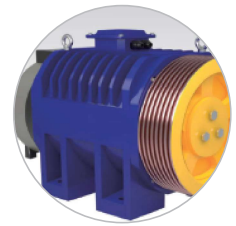

### 건축설계 및 시공이 간편

- 승강로 사이즈 슬림화
- 승강로 벽 파훼없는 시공
- 권상기 레일 위 설치로 공기 단축

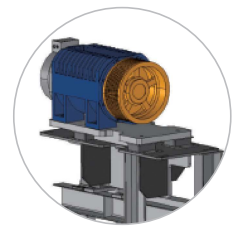

# TERA 표준규격

Plan of Hoistway

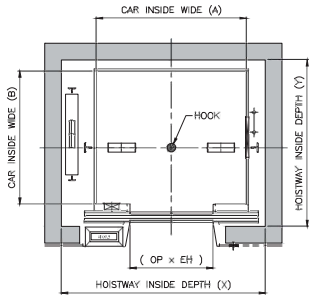

Plan of PIT

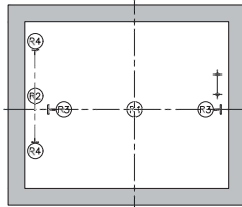

Section of Hoistway

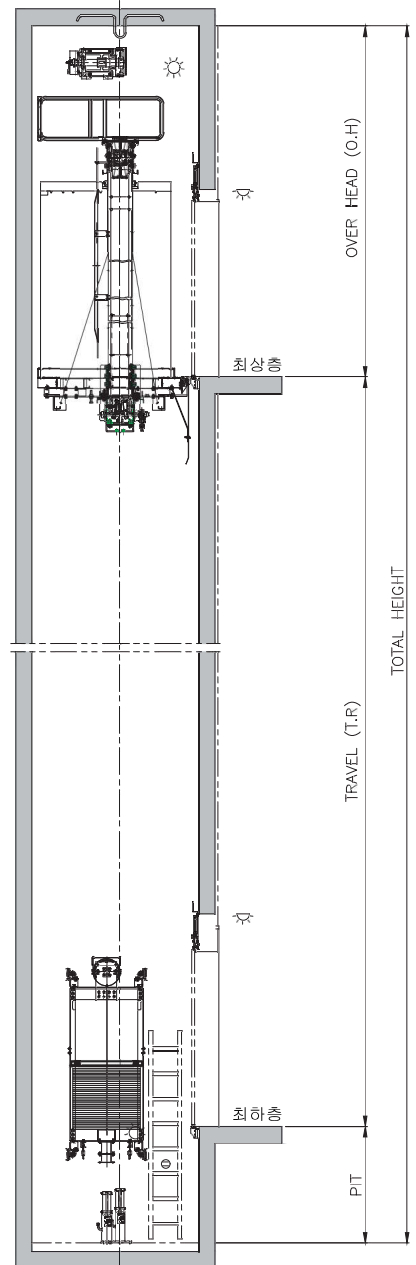

## 기준

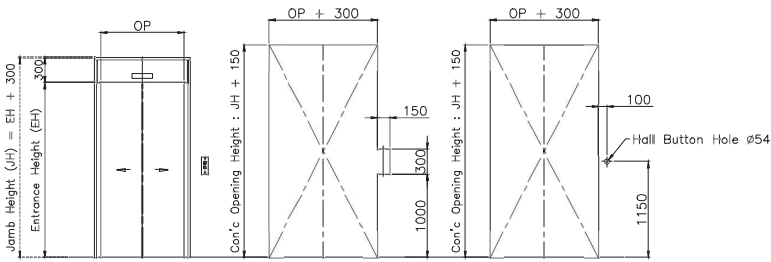

## 기타

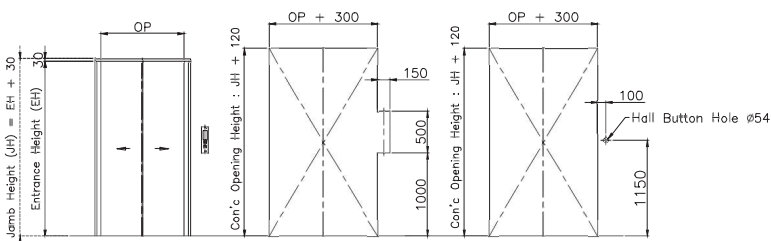

## 최소

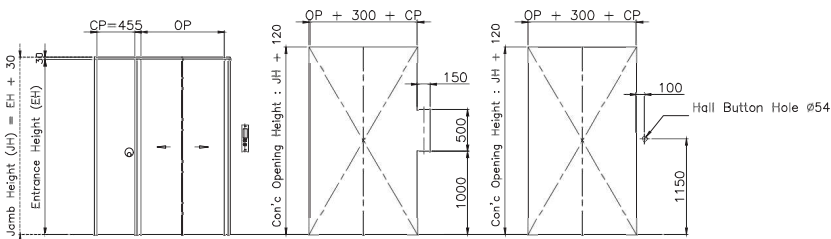

# TERA Specification

## TERA Standard Specification (Minimum size) - TOTAL HEIGHT 80m 기준

Rated Speed (m/min)	Type (P)	Type (P)	Clear Opening (m)	Car Inside (mm)		Hoistway Inside Dimension (mm)						PIT Impact Load Reaction (kg)								
						1 CAR		2 CAR		3 CAR		R1	R2	R3	R4					
						HX	HY	HX2	HY	HX3	HY									
60 ~ 105	7	550	800	1400	1050	2000	1450	4000	1450	6400	1450	8280	7070	3110	640					
	8	600			1100		1500		1500		1500	8600	7280	3190	640					
	9	700			1250		1650		1650		1650	9200	7660	3340	640					
	10	750			1350		1750		1750		1750	9600	7950	3340	640					
	12	900			900		1600		1450		2200	1850	4600	1850	7000	1850	10400	8420	3640	640
	13	1000	1600	2250		2000		7250	2000	11000		8800		3790		640				
	15	1150	1000	1800		2450		1850	5150	1850		7850		1850		12400	9870	4540	1040	
				1600		1800		2250	2200	5750		2200		7250		2200	13300	10495	4765	1040
				1800		1600		2450	2000	5150		2000		7850		2000				
	17	1275	1100	1800	1600	2550	2000	5350	2000	8150	2000	13300	10495	4765	1040					
2000				1450	2650	1850	5550	1850	8450	1850										

※ Travel = 20m 미만 기준. 20m이상일 경우 승강로 수직도 공차로 인해 승강로가 더 확보되어야 합니다.

※ 상기 표의 카 사이즈를 변경할 경우 설계실에 문의할 것.

## PIT and Overhead size (Minimum size)

Rated Speed (V, m/min)	PIT Depth (PIT, mm)	Overhaed Height (OH, mm)
60	1300	4300
90	1500	4500
105	1600	4600

※ Car Ceiling Height = 2500mm 기준, CH변경시, 변화량만큼 OH 증감.

# TERA\_SILVER



## 카디자인

천 장	스테인리스 바이프, 폴리카보네이트, LED
카 도 어	스테인리스 헤어라인 + 에칭
카 판 넬	스테인리스 헤어라인 + 에칭 스테인리스 헤어라인
핸 드 레 일	스테인리스 1열봉 / 폴리싱
바 닥	데코타일

## 기타총(T)



## 도어디자인

승장도어(G)	스테인리스 헤어라인 + 에칭
문 틀(G)	스테인리스 헤어라인
승장도어(T)	스테인리스 헤어라인 + 에칭
문 틀(T)	스테인리스 헤어라인



# TERA\_VIBE



## 카디자인

천 장	스테인리스 미러, LED, 할로겐
카 도 어	스테인리스 미러 패턴 바이브
카 판 넬	스테인리스 미러 패턴 바이브 스테인리스 미러 바이브
핸 드 레 일	스테인리스 1열봉 / 폴리싱
바 닥	인조대리석

기준층(G)



기타층(T)

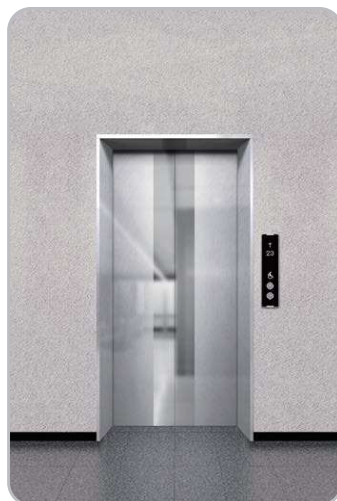

## 도어디자인

승장도어(G)	스테인리스 미러 패턴 바이브
문 틀(G)	스테인리스 미러 바이브
승장도어(T)	스테인리스 미러 패턴 바이브
문 틀(T)	스테인리스 미러 바이브

# TERA\_BRONZE



## 카디자인

천 장	스테인리스 미러, LED, 할로겐
카 도 어	스테인리스 미러 패턴 바이브 + 티타늄 브론즈
카 판 넬	스테인리스 미러 바이브 + 티타늄 브론즈 스테인리스 미러 패턴 바이브 + 티타늄 브론즈
핸 드 레 일	스테인리스 1열봉 / 폴리싱
바 닥	데코타일

기준층(G)



기타층(T)



## 도어디자인

승장도어(G)	스테인리스 미러 패턴 바이브 + 티타늄 브론즈
문 틀(G)	스테인리스 미러 바이브 + 티타늄 브론즈
승장도어(T)	스테인리스 미러 패턴 바이브 + 티타늄 브론즈
문 틀(T)	스테인리스 미러 바이브 + 티타늄 브론즈

# TERA\_VIEW



## 카디자인

천 장	스테인리스 헤어라인 & 미러, 광학산 PC, LED, 할로겐
카 도 어	스테인리스 헤어라인, 강화접합유리
카 판 넬	스테인리스 헤어라인, 강화접합유리
핸 드 레 일	스테인리스 1열봉 / 폴리싱
바 닥	데코타일

기준층(G)



기타층(T)



## 도어디자인

승장도어(G)	스테인리스 헤어라인, 강화접합유리
문 틀(G)	스테인리스 헤어라인
승장도어(T)	스테인리스 헤어라인, 강화접합유리
문 틀(T)	스테인리스 헤어라인

# Fixtures Design



## CAR OPERATING PANEL

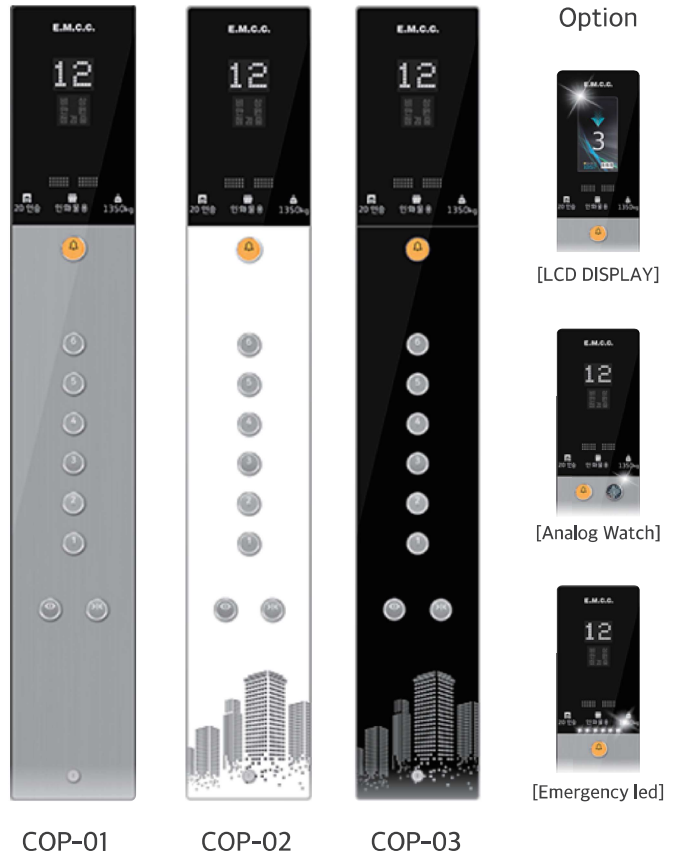

Option



[LCD DISPLAY]



[Analog Watch]



[Emergency led]



WCOP-01

# Fixtures Design



## CAR OPERATING PANEL



HB-01



HB-02



HB-03



HB-04

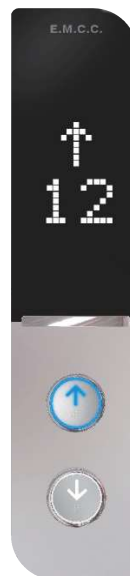

HIB-01



HIB-02



HIB-03



HIB-04

## Fixtures Design



## CAR & HALL INDICATOR



CPI-01 (LCD 공기청정기 노출/반매립)



CPI-02 (LCD 공기청정기 노출/반매립)



CPI-03 (DOT 공기청정기 노출/반매립)



CPI-04 (DOT 공기청정기 노출/반매립)



HPI-01 (DOT 노출/반매립)



HPI-02 (DOT 노출/반매립)



HPI-03 (DOT 노출/반매립)



HPI-04 (DOT 노출/반매립)

## Ceiling & Floor



**S-CE-01**

스테인리스 바이브  
폴리카보네이트  
LED



**S-CE-02**

알루미늄  
미러 몰딩  
폴리카보네이트  
LED



**S-CE-03**

스테인리스 헤어라인 & 미러  
광학산PC  
LED  
할로겐



**S-CE-04**

스테인리스 미러  
LED  
할로겐

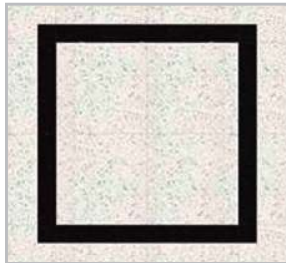

**S-FL-01**

스피치오화이트, 옴시디안블랙

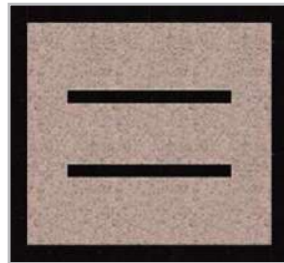

**S-FL-02**

베네치안아보리오, 옴시디안블랙

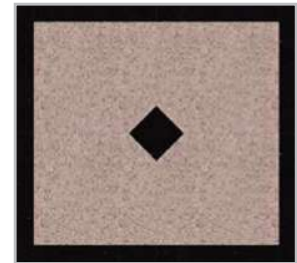

**S-FL-03**

베네치안아보리오, 옴시디안블랙

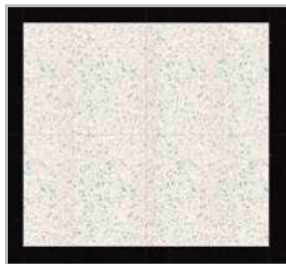

**S-FL-04**

스피치오화이트, 옴시디안블랙

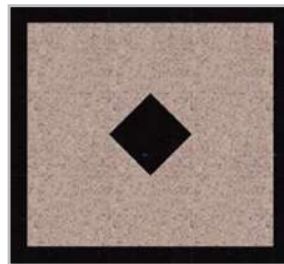

**S-FL-05**

베네치안아보리오, 옴시디안블랙

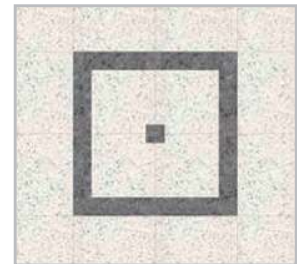

**S-FL-06**

스피치오화이트, 아잔타



## 신일엘리베이터(주)

### 본사

대전광역시 유성구 대학로 27, 901호 (봉명동, 유성현대리조트)  
Tel\_042 822 7260 / Fax\_042 822 7390

### 보령사무소

충청남도 보령시 신설 2길 94-1, 202호  
Tel\_041 935 9555

### 서산사무소

충청남도 서산시 운산면 운정로 3, 101호  
Tel\_041 667 4250

### 공장

대전광역시 대덕구 대화로 161번길 7, (대화동, 대전지방 1, 2 지방산업단지)  
Tel\_042 822 7260 / Fax\_042 822 7390

### 홍성사무소

충청남도 홍성군 홍성읍 월계2길 17-7, 2층  
Tel\_041 631 7261

### 공주사무소

충청남도 공주시 한적2길 51-7, 203호  
Tel\_041 881 7260